

NPN三重拡散プレーナ形 ハイパワーダーリントン

高耐圧, 大電流, 高速スイッチング用

TRIPLE DIFFUSED PLANER TYPE HIGH POWER DARLINGTON

HIGH VOLTAGE, HIGH CURRENT,
HIGH SPEED SWITCHING

■特長: Features

- 高耐圧 High voltage
- 高信頼性 High reliability
- フリーホイーリングダイオード(高速)内蔵
Including free wheeling diode

■用途: Applications

- スイッチングレギュレータ Switching regulators
- モータ制御 Motor controls
- 高周波インバータ High frequency inverters
- 一般電力増幅 General purpose power amplifier

■定格と特性: Maximum Ratings and Characteristics

●絶対最大定格: Absolute Maximum Ratings(Tc=25°C)

Items	Symbols	Ratings	Units
コレクタ・ベース間電圧	V _{CEO}	600	V
コレクタ・エミッタ間電圧	V _{CE0}	—	V
コレクタ・エミッタ間電圧	V _{CE0(SUS)}	450	V
エミッタ・ベース間電圧	V _{EB0}	6.0	V
コレクタ電流	DC	I _C	100
	ImS	I _C	250
	DC	-I _C	100
ベース電流	DC	I _B	5
	ImS	I _B	15
コレクタ損失	P _C	770	W
接合部温度	T _J	+125	°C
保存温度	T _{stg}	-40~+125	°C

●電気的特性: Electrical Characteristics(Tc=25°C)

Items	Symbols	Test Conditions	Min	Typ	Max	Units
コレクタ・ベース間電圧	V _{CEO}	I _{CEO} = 1mA	600			V
コレクタ・エミッタ間電圧	-V _{CE0}	-I _C = 80A			1.6	V
コレクタ・エミッタ間電圧	V _{CE0(SUS)}	I _C = 1A	450			V
エミッタ・ベース間電圧	V _{EB0}	I _{EB0} = 300mA	6			V
コレクタしや断電流	I _{CEO}	V _{CE0} = 600V			1.0	mA
エミッタしや断電流	I _{EB0}	V _{CE0} = 6V			300	mA
直流電流増幅率	h _{FE}	I _C = 100A, V _{CE} = 5V	100			—
コレクタ・エミッタ飽和電圧	V _{CE(sat)}	I _C = 100A, I _B = 2A			2.0	V
ベース・エミッタ飽和電圧	V _{BE(sat)}	I _C = 100A, I _B = 2A			3.0	V
スイッチング時間	t _{on}	I _C = 100A, I _B = 2A			4.0	μs
	t _{stg}	-I _B = 2A, R _L = 3Ω			10.0	μs
	t _f	P _w = 50μs, Duty ≤ 2%			3.0	μs

●熱的特性: Thermal Characteristics

Items	Symbols	Test Conditions	Min	Typ	Max	Units
接合部からケースへの熱抵抗 (ダイオード)	R _{th(j-c)}	Junction to Case (Diode)			0.13(0.6)	°C/W

■外形寸法: Outline Drawings

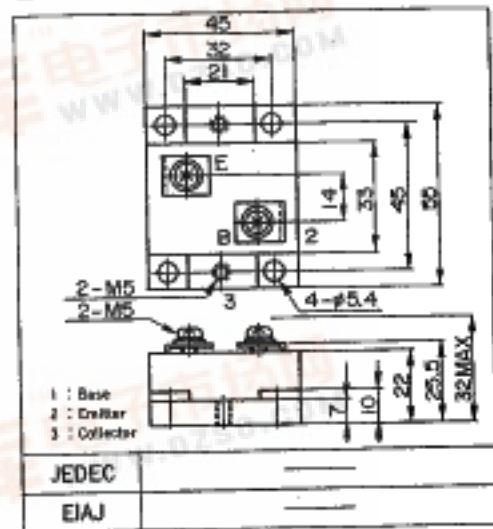

■等価回路

Equivalent Circuit Schematic

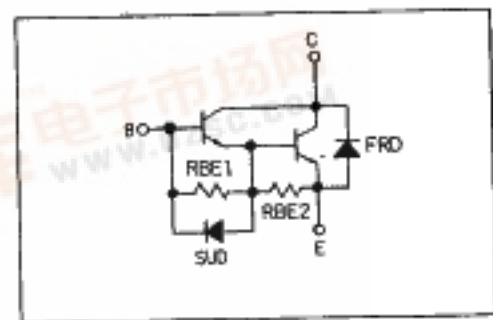

■特性曲線：Characteristics

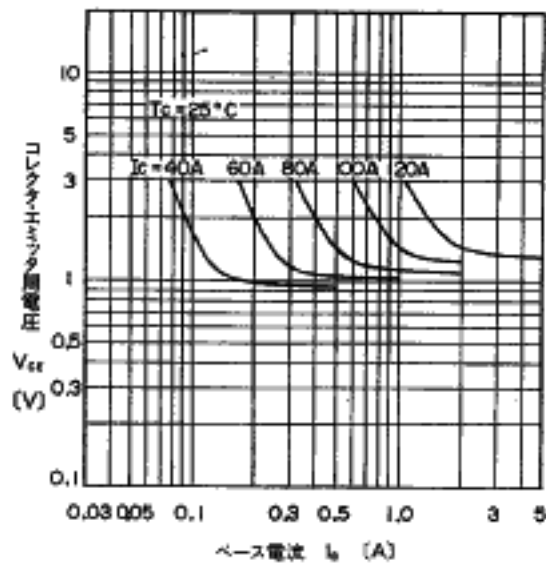

出力特性
Collector Output Characteristics

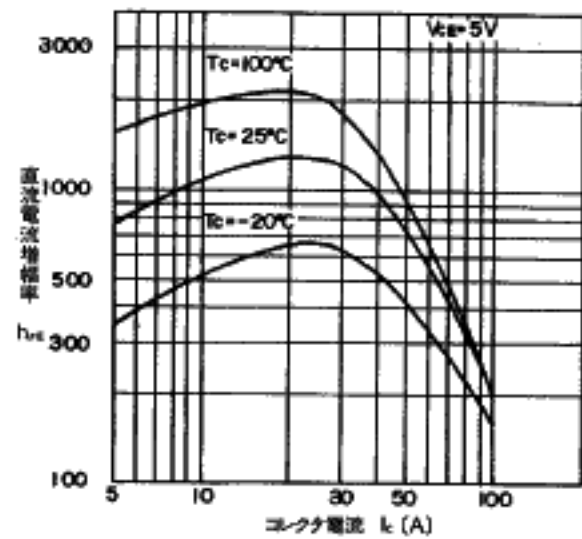

直流電流増幅率—コレクタ電流特性
DC Current Gain

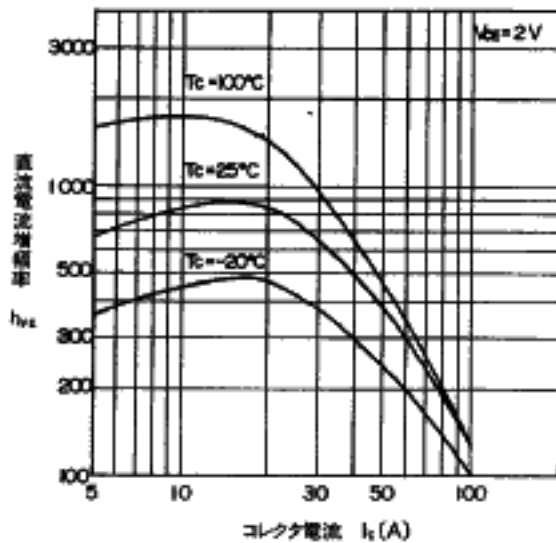

直流電流増幅率—コレクタ電流特性
DC Current Gain

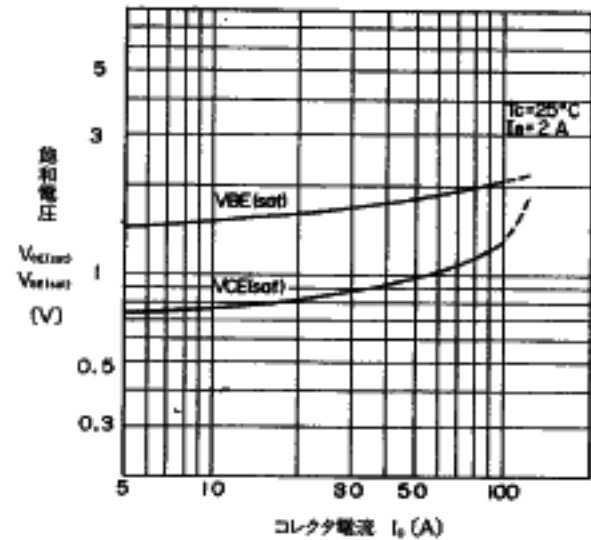

飽和電圧—コレクタ電流特性
Base and Collector Saturation Voltage

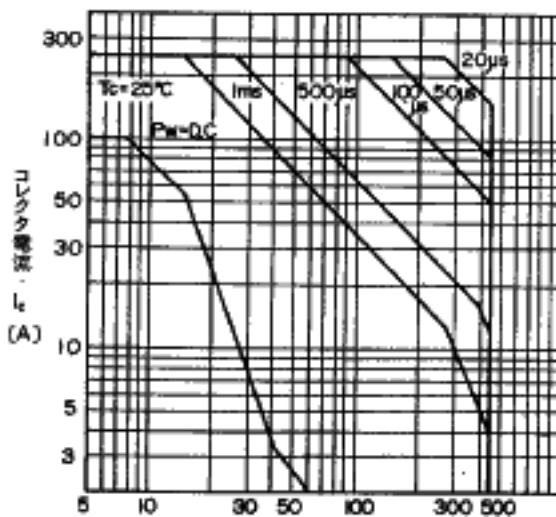

安全動作領域特性 (繰返し)
Safe Operating Area

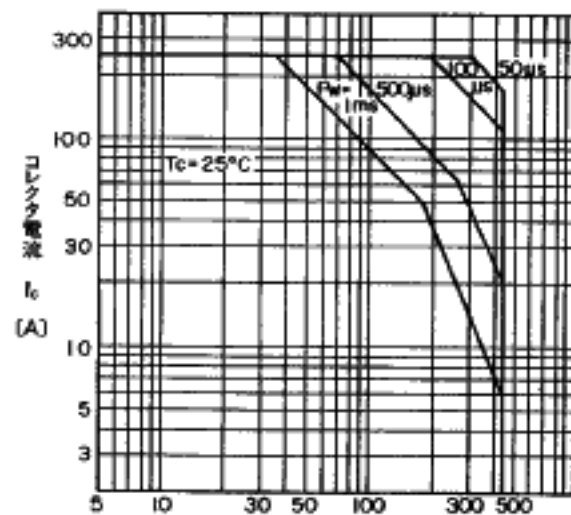

安全動作領域特性 (繰返し)
Safe Operating Area

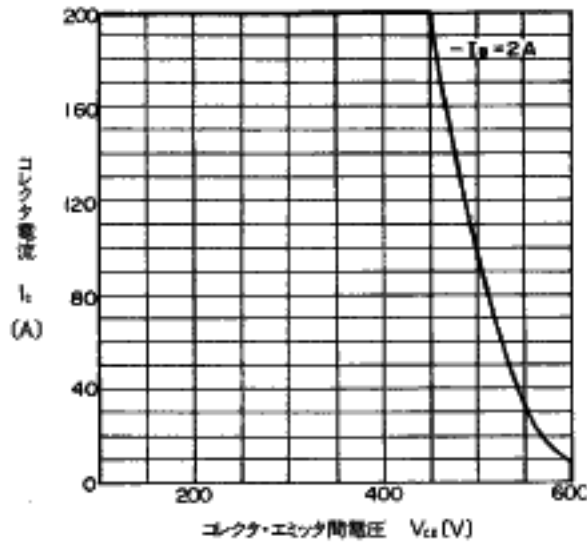

安全動作領域(逆バイアス)
Reverse Biased Safe Operating Area

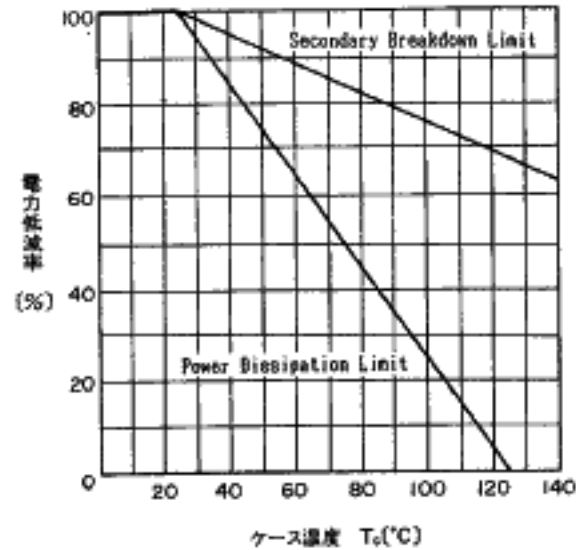

ASO低減特性
ASO Derating

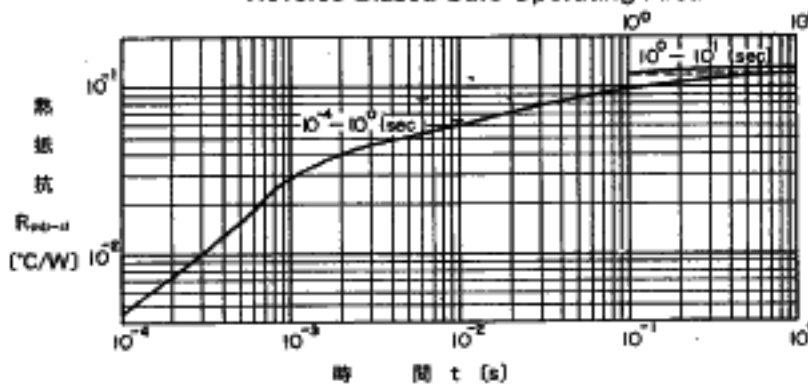

過渡熱抵抗(トランジスタ)特性
Transient Thermal Resistance
(Transistor)

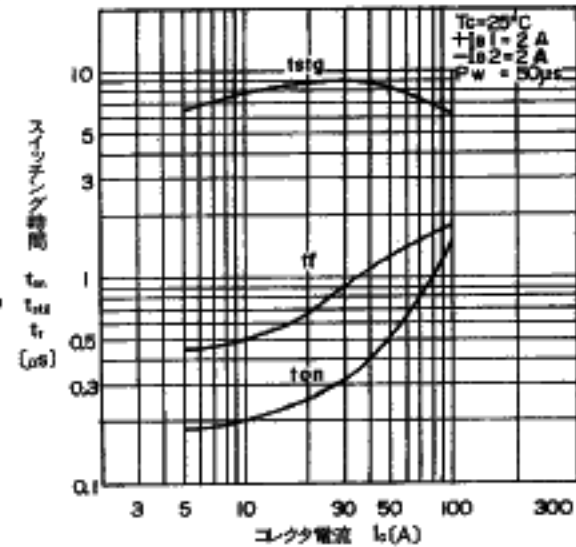

スイッチング時間—コレクタ電流特性
Switching Time

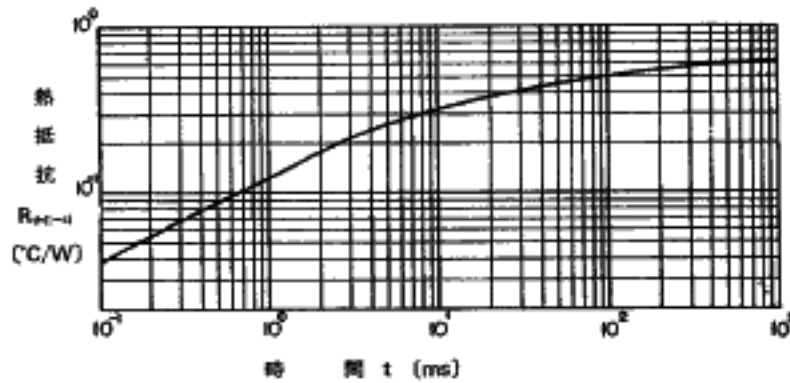

過渡熱抵抗(ダイオード)特性
Transient Thermal Resistance
(Diode)

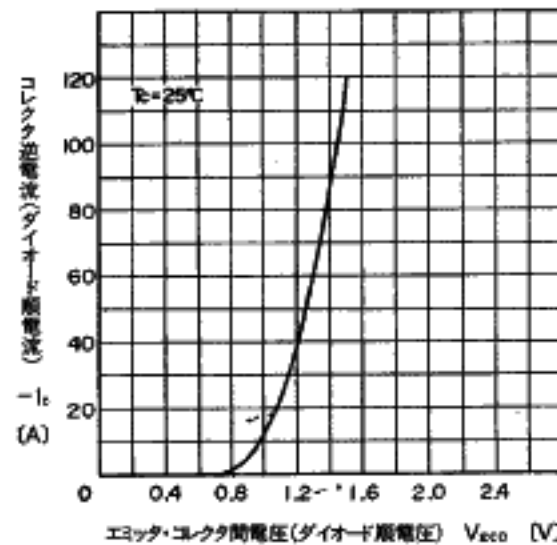

高速フリーホイリングダイオード順特性
Forward Voltage of Free Wheeling Diode